

EAC



ИГРОВОЙ СТОЛ – АЭРОХОККЕЙ

Артикул: JG-AT-14401

Модель: MINI PRO











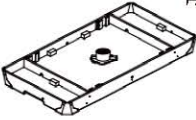

ВАЖНО!

Перед началом эксплуатации устройства, ознакомьтесь со всеми инструкциями.

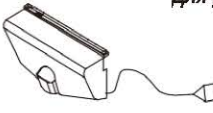



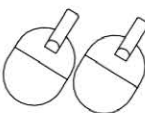

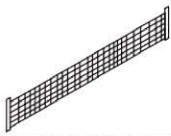
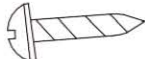
Сохраните данное руководство для дальнейшего использования.

Спецификация данного продукта может отличаться от фото и может изменяться без предварительного уведомления.

СОСТАВНЫЕ ЧАСТИ

1  x1 Корпус стола	2  x4 Ножка	3  x4 Заглушка	4  x1 Игровая поверхность для настольного тенниса
5  x4 Пластиковый винт	6  x1 Держатель телефона	7  x2 Ворота	8  x1 Адаптер
9  x2 Бита	10  x2 Войлочная подкладка	11  x2 Игровая шайба	12  x2 Ракетка для настольного тенниса
13  x2 Мяч для настольного тенниса	14  x2 Держатель сетки	15  x1 Сетка	A1  x2 Винт 4x15мм

ПРЕДВАРИТЕЛЬНО УСТАНОВЛЕННЫЕ ДЕТАЛИ

P1  x1 Двигатель	P2  x4 Уголок	P3  x8 Держатель	P4  x2 Кнопка счётчика
P5  x1 Главный электронный блок	P6  x1 Сетчатый карман		

ИНСТРУКЦИИ ПО СБОРКЕ:

1. Распакуйте коробку с игровым столом рядом с местом его установки. Пол в этом месте должен быть чистым и ровным.
2. Достаньте из коробки всё содержимое и убедитесь, что все детали из списка составных частей имеются в наличии. Для защиты игрового стола в процессе сборки рекомендуется использовать дно коробки в качестве рабочей поверхности. Для этого осторожно разрежьте или разорвите коробку в четырёх углах.

1		X 1
2		X 4
3		X 4
P1		X 1
P2		X 4
P3		X 8

РИС. 1

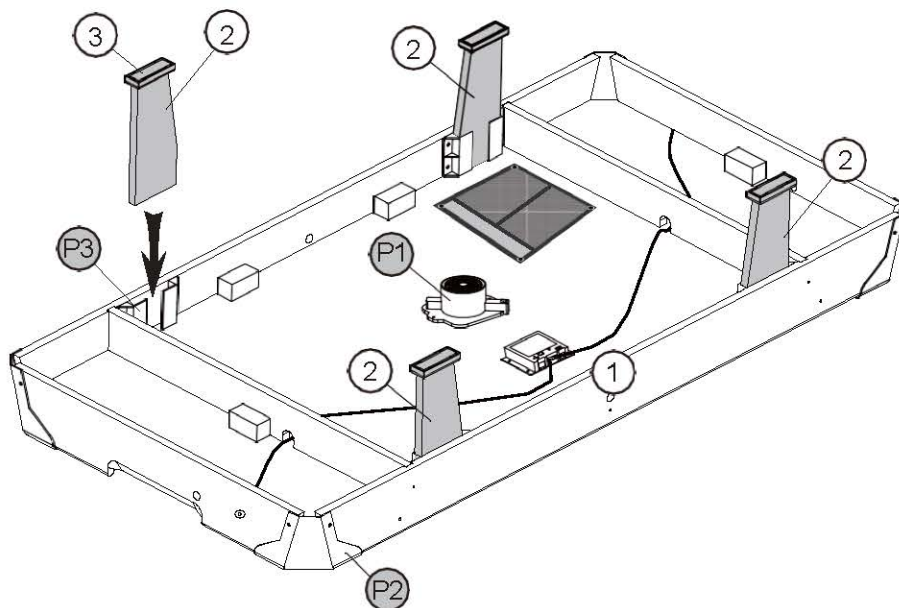

7		X 2
P4		X 2
P5		X 1

РИС. 2



РИС. 2А



РИС. 2Б

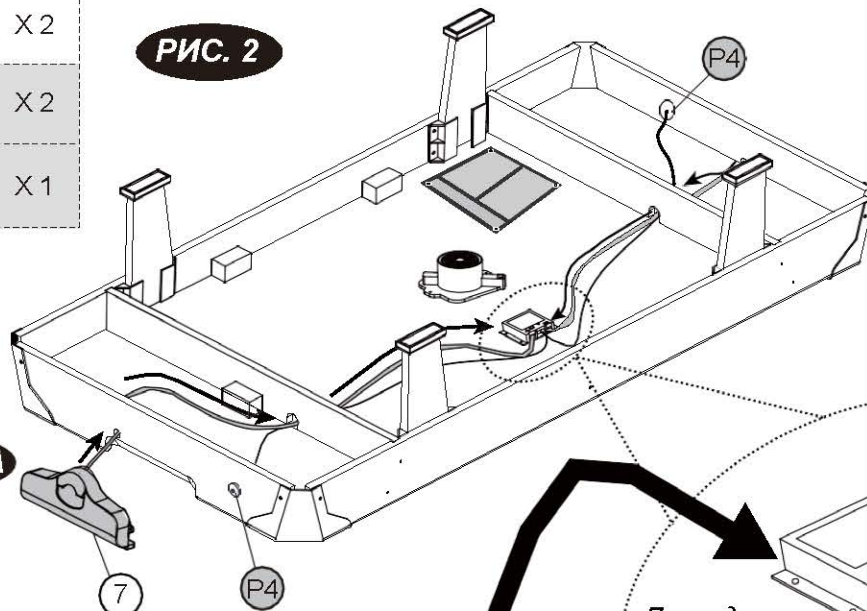

Примечание: Вставьте провода счётчика в электронный блок (#P5).



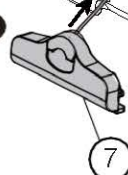
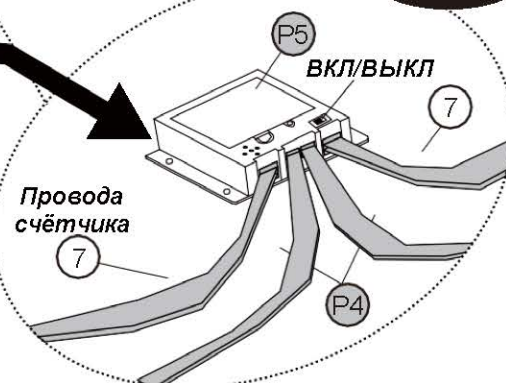



5		X 4
6		X 1
8		X 1
9		X 2
10		X 2
A1		X 2

РИС. 3



Устанавливается с обратной стороны игрового стола

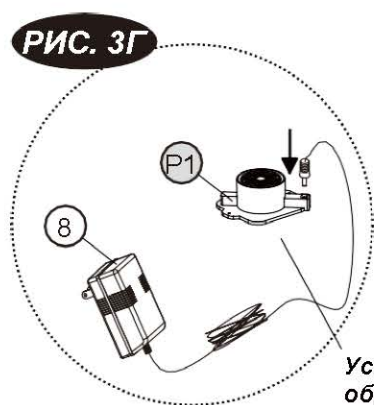
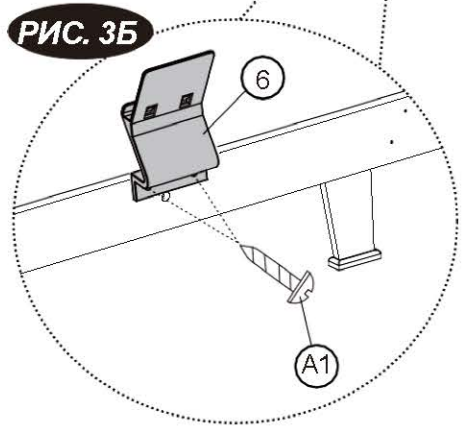
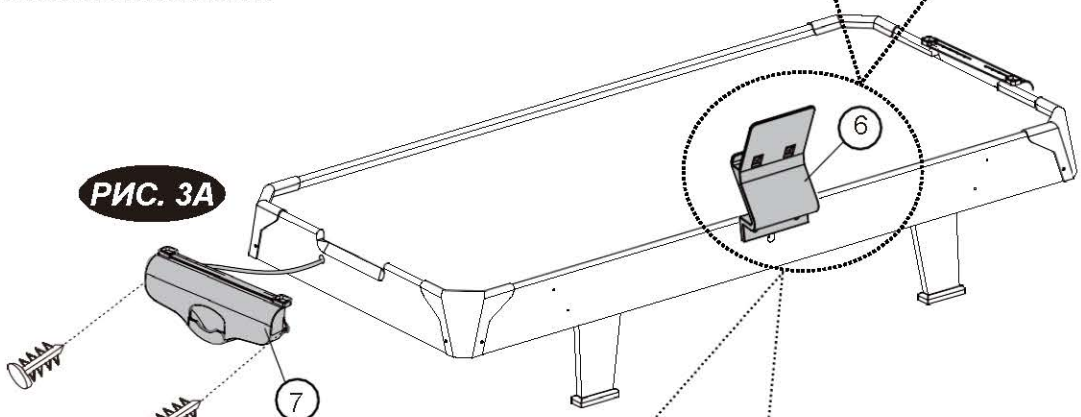
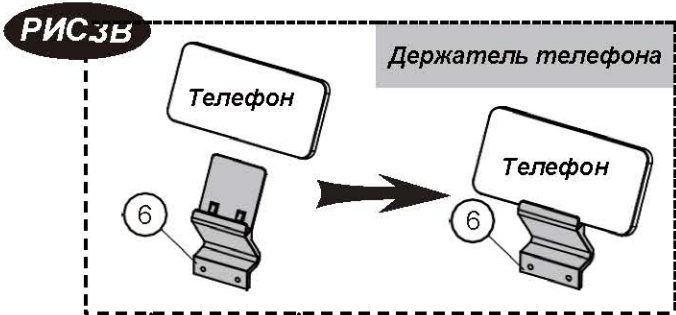
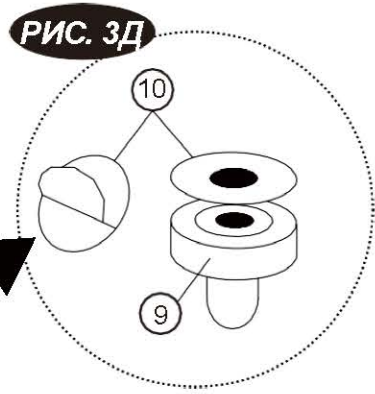

Примечание: Оторвите бумагу с войлочной подкладки (#10) и наклейте подкладку с нижней стороны биты (#9).



- 4  X 1
- 14  X 2
- 15  X 1

РИС. 4



- P6  X 1

РИС. 5

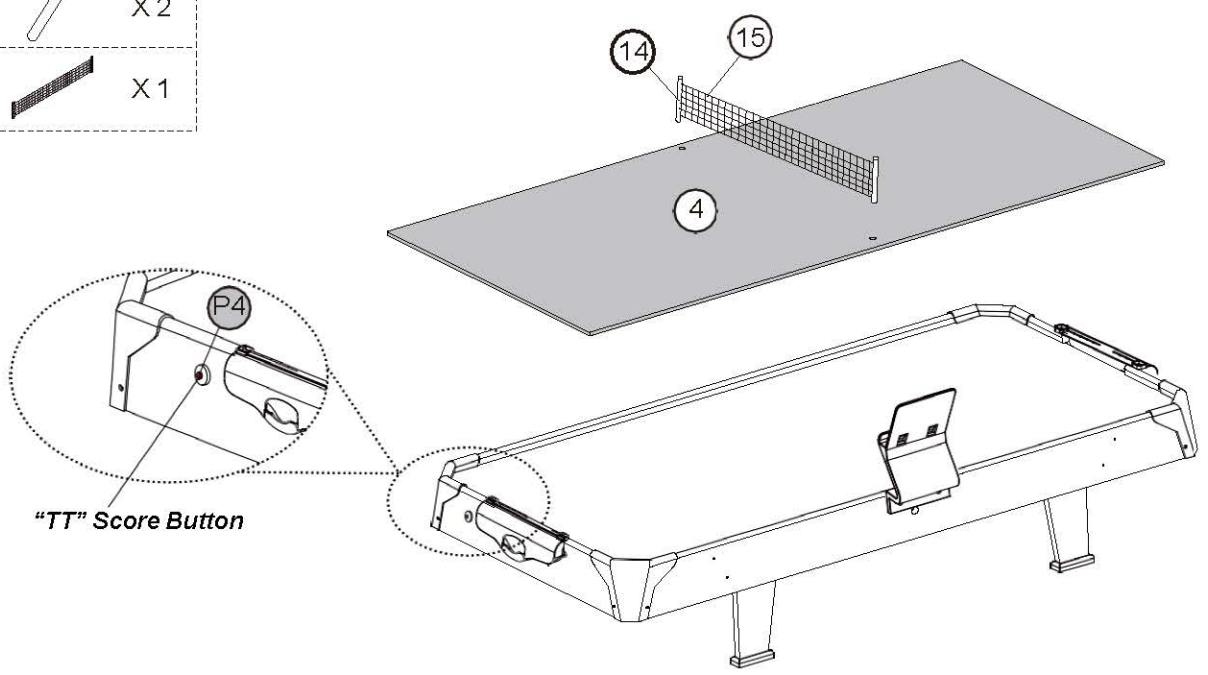
РИС. 5A



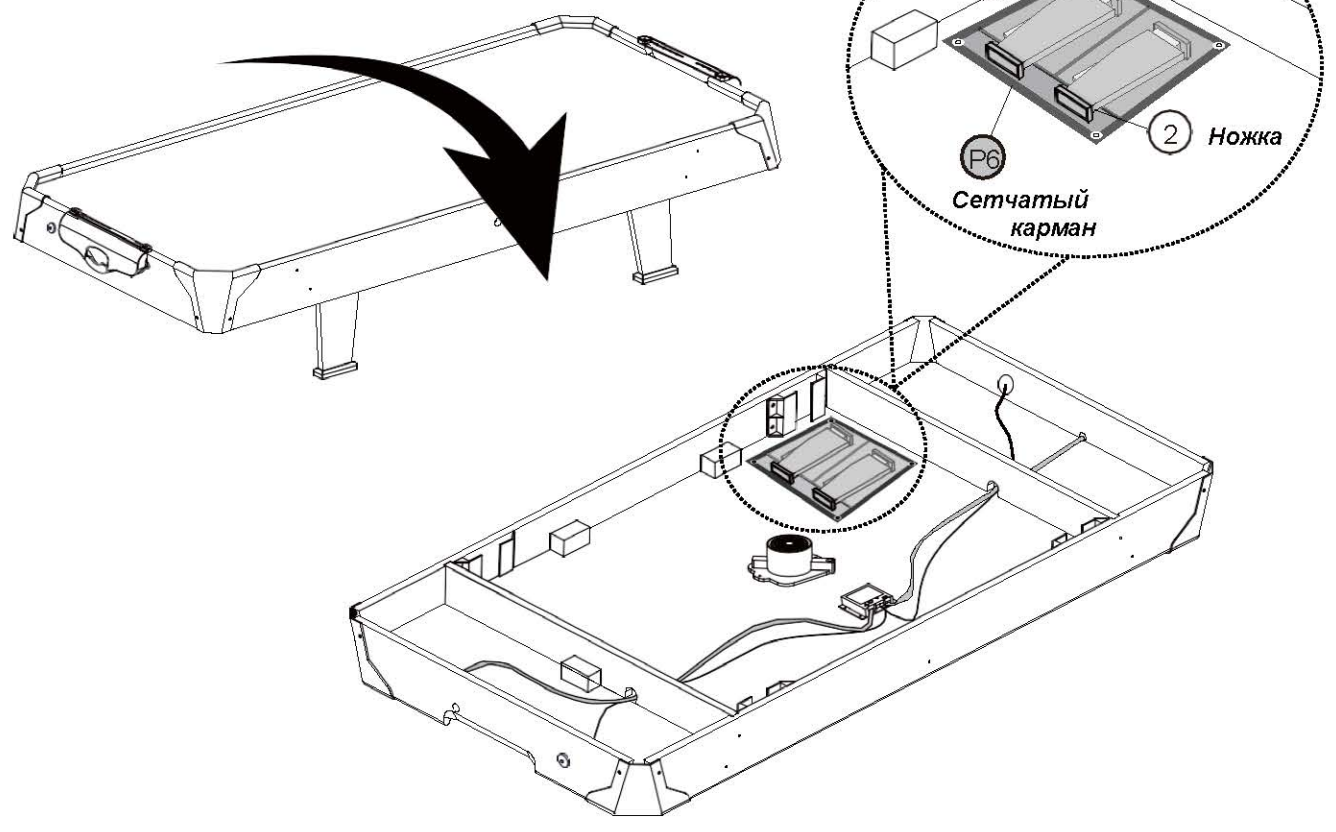

⚠ ВНИМАНИЕ:

- 1) Для работы требуются 3 батарейки типа "AAA" (Не включены в комплект).
- 2) Не смешивайте старые и новые батарейки.
- 3) Не смешивайте щелочные, стандартные (цинк-углеродные) или перезаряжаемые (никель-кадмиевые) батареи.

РАБОТА С ЭЛЕКТРОННЫМ СЧЁТЧИКОМ:

1. Установка батареек:

Снимите крышку с батарейного отсека и установите три батарейки типа "AAA". (Батарейки не включены в комплект).

2. Примечание:

- а. Важно, чтобы батарейки были установлены в оборудование в соответствии с их полярностью (+ и -).
- б. Перед установкой батареек очистите их контакты, а также контакты устройства.
- в. Если игровой стол не используется в течение длительного времени, рекомендуется извлечь батарейки.